

SUS316インサート管継手

KFG2 Series

小型・軽量化

RoHS

寸法比 約**44%** Down
※KFG2L0806-02の場合

質量比 約**37%** Down
※KFG2L0806-02の場合

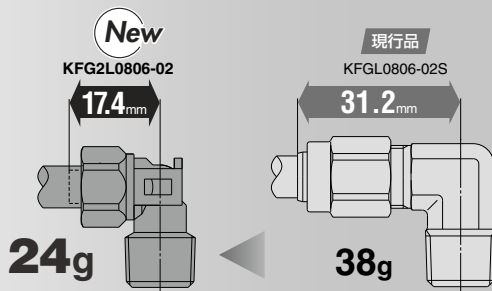

材 質

SUS316

ゴム材質未使用
(スィベルエルボを除く)

使用流体温度

-65~260℃
(スィベルエルボは-5~150℃)

適用チューブ

ミリサイズ、インチサイズ

接続ねじ

R, Rc, NPT

○ ノングリース・蒸気使用可

○ 食品衛生法適合
(部品材質は器具および容器包装規格試験に適合)

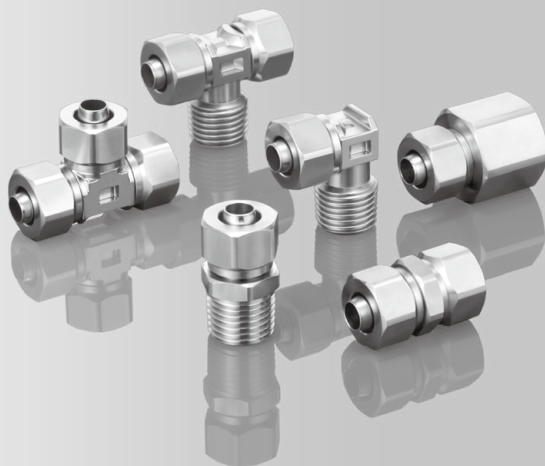

KQ2

KQB2

KS
KX

KM

KF

M

H/DL
L/LL

KC

KK

KK130

DM

KDM

KB

KR

KA

KQG2

KQ2-G

KG

KFG2

MS

KF□
KQ□

KQ
X1744

KKA

KP

LQ

MQR

T

IDK

SUS316インサート管継手 KFG2 Series

○小型・軽量化

寸法比 約**44%**減

質量比 約**37%**減

※KFG2L0806-02S比較の場合

○材質：SUS316

ゴム材質未使用(スィベルエルボを除く)

○使用流体温度

−65~260℃

(スィベルエルボは−5~150℃)

○適用チューブ材質

FEP・PFA・変性PTFE

軟質フッ素樹脂2層・ナイロン

ソフトナイロン・ポリオレフィン

ポリウレタン*・ソフトポリウレタン*

ハードポリウレタン*

ソフトポリオレフィン*

帯電防止ソフトナイロン*

帯電防止ポリウレタン*

注) ※付のチューブにつきましては、
適用サイズを確認してください。(P.452、458)

○ノングリース

○蒸気使用可

New
KFG2L0806-02

17.4mm

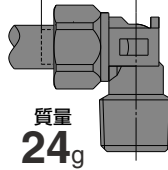

質量
24g

現行品

KFGL0806-02S

31.2mm

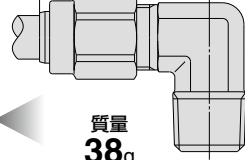

質量
38g

スリーブレス

シール構造をスリーブレスにすることにより
メンテナンス時の交換部品を不要としました。

優れた施工性

ユニオンナット
軽い締付トルク
従来比
約**60%**減
※KFG□0806
比較の場合

パーブ
パーブのバックア
ップによる確実な
シール性とチュー
ブ保持

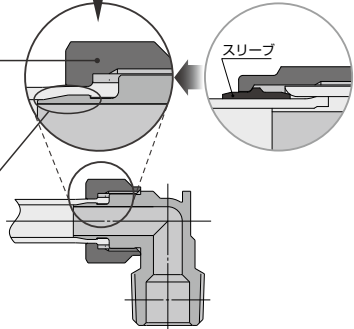

適用チューブ	接続ねじ	ページ
ミリサイズ	R, Rc	P.452~456
インチサイズ	NPT	P.458~461

現行品

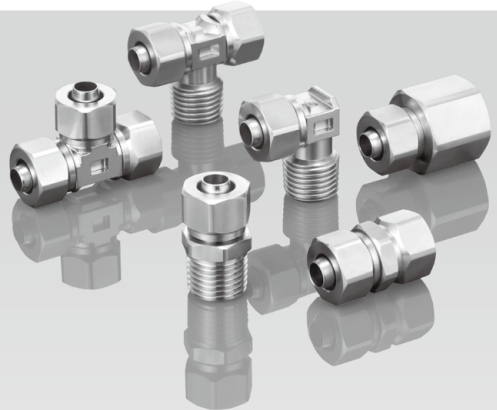

食品衛生法適合
(部品材質は器具および
容器包装規格試験に適合)

バリエーション

ハーフユニオン

KFG2H



ミリ …… P.453
インチ …… P.459

隔壁用ユニオン

KFG2E



ミリ …… P.455
インチ …… P.460

エルボユニオン

KFG2L



ミリ …… P.453
インチ …… P.459

エルボ

KFG2L



ミリ …… P.455
インチ …… P.460

両口チーズユニオン

KFG2T



ミリ …… P.454
インチ …… P.459

スィベルエルボ

KFG2V



ミリ …… P.455
インチ …… P.461

ストレートユニオン

KFG2H



ミリ …… P.454
インチ …… P.460

メスユニオン

KFG2F

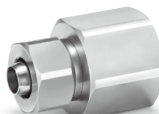

ミリ …… P.456
インチ …… P.461

チーズ

KFG2T



ミリ …… P.454
インチ …… P.460

ユニオンナット

KFG2N



ミリ …… P.456
インチ …… P.461

KQ2

KQB2

**KS
KX**

KM

KF

M

**H/DL
L/LL**

KC

KK

KK130

DM

KDM

KB

KR

KA

KQG2

KQ2-G

KG

KFG2

MS

**KF□
KQ□**

**KQ
X1744**

KKA

KP

LQ

MQR

T

IDK

SUS316 インサート管継手

適用チューブ: ミリサイズ 接続ねじ: R, Rc

KFG2 Series

RoHS



適用チューブ

チューブ材質 ^{注)}	FEP, PFA, 変性PTFE, 軟質フッ素樹脂2層, ナイロン, ソフトナイロン, ポリウレタン, ソフトポリウレタン, ポリオレフィン, ソフトポリオレフィン, 帯電防止ソフトナイロン, 帯電防止ポリウレタン, ハードポリウレタン, 耐摩耗ポリウレタン
チューブサイズ	φ4×φ2.5, φ4×φ3, φ6×φ4, φ8×φ6, φ10×φ7.5, φ10×φ8, φ12×φ9, φ12×φ10, φ16×φ13

注) ソフトポリウレタンチューブ、ハードポリウレタンチューブ、帯電防止ポリウレタンチューブの場合、水は使用できません。

シリーズ	チューブ材質	チューブ外径×内径 mm								
		φ4×φ2.5	φ4×φ3	φ6×φ4	φ8×φ6	φ10×φ7.5	φ10×φ8	φ12×φ9	φ12×φ10	φ16×φ13
TH	FEP	●	—	●	●	—	●	●	●	—
TL	Super PFA	—	●	—	—	—	—	—	—	—
TLM	PFA	●	—	●	●	●	●	—	●	—
TD	変性PTFE	●	—	●	●	—	—	●	—	—
TQ	特殊フッ素樹脂	●	—	●	●	—	●	—	—	—
T	ナイロン	●	●	●	●	—	—	—	—	●
TS	ソフトナイロン	●	—	●	●	—	—	—	—	—
TU	ポリウレタン	●	—	●	—	—	—	—	—	—
TPH	ポリオレフィン	●	—	●	●	—	—	●	—	—
TUS	ソフトポリウレタン	●	—	●	—	—	—	—	—	—
TUH	ハードポリウレタン(高圧)	●	—	●	—	—	—	—	—	—
TPS	ソフトポリオレフィン	●	—	●	—	—	—	—	—	—
TAS	帯電防止ソフトナイロン	●	—	●	—	—	—	—	—	—
TAU	帯電防止ポリウレタン	●	—	●	—	—	—	—	—	—
TUZ	耐摩耗ポリウレタン	●	—	●	—	—	—	—	—	—

スペアパーツ

品名	チューブ外径	品番	材質
隔壁ナット	φ4	KFG204-P01	SUS316
	φ6	KFG206-P01	
	φ8	KFG208-P01	
	φ10	KFG210-P01	
	φ12	KFG212-P01	
	φ16	KFG216-P01	

仕様

使用流体	空気、N ₂ 、水、蒸気、タービン油1種 (ISO VG32) 注2) 注3)
使用圧力範囲 ^{注1)}	—100kPa~1MPa ^{注4)}
保証耐圧力	3.0MPa
周囲温度および使用流体温度	—65~260℃ (凍結なきこと) 注4) [スィベルエルボおよびシール割付は—5~150℃]
使用油脂類	ノングリース仕様
ねじ部のシール	シール割なし (シール割付対応可) 注5)

注1) 漏れがゼロではないので、リークテストなど真空保持でのご使用は避けてください。
 注2) 適用チューブは別途ご確認ください。
 注3) 蒸気でも耐性のある特殊FKMを使用しております。
 注4) チューブの使用圧力範囲と使用温度範囲を確認してください。
 注5) シール割付の場合、品番の末尾にSを付けてください。
 注6) ユニオンナットは同梱となります。

構造図

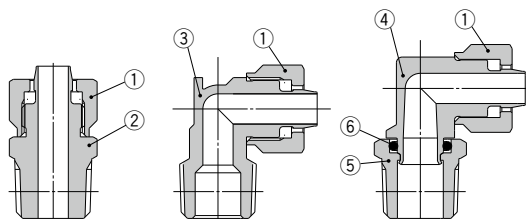

ハーフユニオン

エルボユニオン

スィベルエルボ

主要部品材質

番号	部品名	材質	備考
1	ユニオンナット	SUS316	フッ素コーティング
2	ハーフユニオンボディ	SUS316	
3	エルボユニオンボディ	SUS316	
4	スィベルエルボボディ	SUS316	
5	打込ハーフ	SUS316	フッ素コーティング
6	Oリング	特殊FKM	フッ素コーティング

外形寸法図

ハーフユニオン: **KFG2H**

適用チューブ サイズmm		接続 ねじ R	型式	六角対辺		L	M	ød	A*	有効 断面積 mm ²	質量g
外径	内径			H1	H2						
ø4	ø2.5	1/8	KFG2H0425-01	10	8	19.4	5	1.8	16.3	1.6	8
		1/4	KFG2H0425-02	14	8	23.8					14
ø4	ø3	1/8	KFG2H0403-01	10	8	19.4	5	2.3	16.3	2.6	8
		1/4	KFG2H0403-02	14	8	23.8					14
ø6	ø4	1/8	KFG2H0604-01	10	10	20.9	5.8	3.3	17.8	6	10
		1/4	KFG2H0604-02	14	10	25.3					16
ø8	ø6	1/8	KFG2H0806-01	14	14	23.3	6.6	5.3	20.2	17	18
		1/4	KFG2H0806-02	17	14	26.7					24
		3/8	KFG2H0806-03	17	14	28.1					36
ø10	ø7.5	1/4	KFG2H1075-02	17	17	29.7	7.6	6.8	25	30	34
		3/8	KFG2H1075-03	17	17	30.1					41
		1/2	KFG2H1075-04	22	17	33.5					67
ø10	ø8	1/4	KFG2H1008-02	17	17	29.7	7.3	9	25	35	33
		3/8	KFG2H1008-03	17	17	30.1					40
		1/2	KFG2H1008-04	22	17	33.5					66
ø12	ø9	1/4	KFG2H1209-02	17	17	31.3	8.5	8	26.6	45	33
		3/8	KFG2H1209-03	17	17	31.7					40
		1/2	KFG2H1209-04	22	17	35.1					66
ø12	ø10	1/4	KFG2H1210-02	17	17	31.3	9	9	26.6	57	30
		3/8	KFG2H1210-03	17	17	31.7					38
		1/2	KFG2H1210-04	22	17	35.1					63
ø16	ø13	3/8	KFG2H1613-03	22	22	33.1	9.3	12	28	101	51
		1/2	KFG2H1613-04	22	22	36.3					67

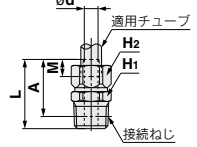

※Rねじのねじ込み後の参考寸法

エルボユニオン: **KFG2L**

適用チューブ サイズmm		接続 ねじ R	型式	二面幅 六角対辺		L1	L2	M	ød	A*	有効 断面積 mm ²	質量g
外径	内径			H1	H2							
ø4	ø2.5	1/8	KFG2L0425-01	10	8	13.5	5	1.8	13.8	1.6	10	
		1/4	KFG2L0425-02								14	
ø4	ø3	1/8	KFG2L0403-01	10	8	13.5	5	2.3	13.8	2.6	10	
		1/4	KFG2L0403-02								14	
ø6	ø4	1/8	KFG2L0604-01	10	10	15	5.8	3.3	16	6	12	
		1/4	KFG2L0604-02								17	
ø8	ø6	1/8	KFG2L0806-01	12	14	17.4	6.6	5.3	20.4	12	20	
		1/4	KFG2L0806-02								19.2	24
		3/8	KFG2L0806-03								19.6	27
ø10	ø7.5	1/4	KFG2L1075-02	15	17	20.9	7.6	6.8	25.6	23	38	
		3/8	KFG2L1075-03								21.3	41
		1/2	KFG2L1075-04								24.5	51
ø10	ø8	1/4	KFG2L1008-02	15	17	20.9	7.3	9	25.6	27	37	
		3/8	KFG2L1008-03								21.3	41
		1/2	KFG2L1008-04								24.5	50
ø12	ø9	1/4	KFG2L1209-02	16	17	23.9	8.5	8	25.6	27	41	
		3/8	KFG2L1209-03								21.3	45
		1/2	KFG2L1209-04								24.5	57
ø12	ø10	1/4	KFG2L1210-02	16	17	23.9	8.5	9	25.6	34	42	
		3/8	KFG2L1210-03								21.3	43
		1/2	KFG2L1210-04								24.5	53
ø16	ø13	3/8	KFG2L1613-03	21	22	26.2	9.3	12	31	79	72	
		1/2	KFG2L1613-04								27.2	78

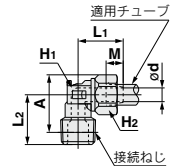

※Rねじのねじ込み後の参考寸法

- KQ2
- KQB2
- KS
- KX
- KM
- KF
- M
- H/DL
- L/LL
- KC
- KK
- KK130
- DM
- KDM
- KB
- KR
- KA
- KQG2
- KQ2-G
- KG
- KFG2
- MS
- KF□
- KQ□
- KQ
- X1744
- KKA
- KP
- LQ
- MQR
- T
- IDK

KFG2 Series

適用チューブ: ミリサイズ 接続ねじ: R, Rc

外形寸法図

両口チーズユニオン: KFG2T



適用チューブ サイズmm		接続 ねじ R	型式	二面幅		六角対辺		L	M	ød	A*	有効 断面積 mm ²	質量g
外径	内径			H ₁	H ₂	L ₁	L ₂						
ø4	ø2.5	1/8	KFG2T0425-01	10	8	13.5	12.5	5	1.8	13.8	3	13	
	1/4	KFG2T0425-02	15.9										17
ø4	ø3	1/8	KFG2T0403-01	10	8	13.5	12.5	5	2.3	13.8	5	12	
	1/4	KFG2T0403-02	15.9										17
ø6	ø4	1/8	KFG2T0604-01	10	10	15	14.7	5.8	3.3	17.1	10	17	
	1/4	KFG2T0604-02	17										21
ø8	ø6	1/8	KFG2T0806-01	12	14	17.4	15.8	6.6	5.3	20.4	16	30	
	1/4	KFG2T0806-02	19.2										34
	3/8	KFG2T0806-03	19.6										38
ø10	ø7.5	1/4	KFG2T1075-03	15	17	20.9	20.9	7.6	6.8	25.6	30	55	
	3/8	KFG2T1075-03	21.3										59
	1/2	KFG2T1075-04	24.5										68
ø10	ø8	1/4	KFG2T1008-02	15	17	20.9	20.9	7.6	7.3	27.5	35	54	
	3/8	KFG2T1008-03	21.3										58
	1/2	KFG2T1008-04	24.5										67
ø12	ø9	1/4	KFG2T1209-02	16	17	23.5	20.9	8.5	8	25.6	48	63	
	3/8	KFG2T1209-03	21.3										72
	1/2	KFG2T1209-04	24.5										72
ø12	ø10	1/4	KFG2T1210-02	16	17	23.5	20.9	8.5	9	25.6	61	57	
	3/8	KFG2T1210-03	21.3										60
	1/2	KFG2T1210-04	24.5										69
ø16	ø13	3/8	KFG2T1613-03	21	22	26.2	24	9.3	12	31	108	98	
	1/2	KFG2T1613-04	27.2										106

※Rねじのねじ込み後の参考寸法

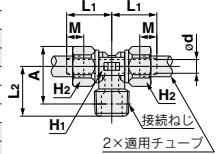

ストレートユニオン: KFG2H



適用チューブ サイズmm		型式	六角対辺		L	M	ød	有効 断面積 mm ²	質量g
外径	内径		H ₁	H ₂					
ø4	ø2.5	KFG2H0425-00	8	8	21.8	5	1.8	1.6	7
ø4	ø3	KFG2H0403-00							
ø6	ø4	KFG2H0604-00	10	10	24.8	5.8	3.3	6	11
ø8	ø6	KFG2H0806-00	14	14	28.6	6.6	5.3	17	25
ø10	ø7.5	KFG2H1075-00	17	17	33.6	7.6	6.8	30	43
ø10	ø8	KFG2H1008-00							
ø12	ø9	KFG2H1209-00	17	17	37	8.5	8	45	44
ø12	ø10	KFG2H1210-00							
ø16	ø13	KFG2H1613-00	22	22	39.4	9.3	12	101	71

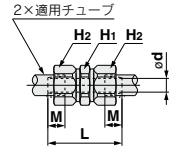

チーズ: KFG2T



適用チューブ サイズmm		型式	二面幅		六角対辺		L	M	ød	有効 断面積 mm ²	質量g
外径	内径		H ₁	H ₂	L ₁	L ₂					
ø4	ø2.5	KFG2T0425-00	7	8	13.3	5	1.8	1.6	11		
ø4	ø3	KFG2T0403-00								2.3	2.6
ø6	ø4	KFG2T0604-00	9	10	15.8	5.8	3.3	6	18		
ø8	ø6	KFG2T0806-00	12	14	18.7	6.6	5.3	17	39		
ø10	ø7.5	KFG2T1075-00	15	17	22.2	7.6	6.8	30	67		
ø10	ø8	KFG2T1008-00								7.3	35
ø12	ø9	KFG2T1209-00	16	17	24.3	8.5	8	45	71		
ø12	ø10	KFG2T1210-00								9	57
ø16	ø13	KFG2T1613-00	21	22	28	9.3	12	101	122		

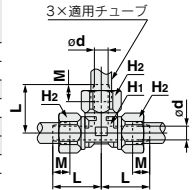

外形寸法図

隔壁用ユニオン: **KFG2E**



適用チューブ サイズmm		型式	六角対辺						取付穴	有効 断面積 mm ²	質量g	
外径	内径		H ₁	H ₂	H ₃	L ₁	L ₂	M				φd
φ4	φ2.5	KFG2E0425-00	12	8	12	32.6	29	5	1.8	11	1.6	16
φ4	φ3	KFG2E0403-00							2.3		2.6	
φ6	φ4	KFG2E0604-00	14	10	14	36.6	32.2	5.8	3.3	13	6	25
φ8	φ6	KFG2E0806-00	17	14	17	40.4	35.8	6.6	5.3	15	17	43
φ10	φ7.5	KFG2E1075-00							6.8		30	69
φ10	φ8	KFG2E1008-00	21	17	21	44.8	39.4	7.6	7.3	18	35	68
φ12	φ9	KFG2E1209-00							8		45	71
φ12	φ10	KFG2E1210-00	21	17	21	48.1	41.7	8.5	9	19	57	68
φ16	φ13	KFG2E1613-00	27	22	27	52.3	45.9	9.3	12	25	101	122

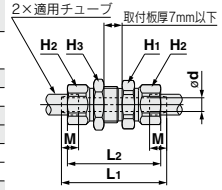

エルボ: **KFG2L**



適用チューブ サイズmm		型式	二面幅 六角対辺			M	φd	有効 断面積 mm ²	質量g
外径	内径		H ₁	H ₂	L				
φ4	φ2.5	KFG2L0425-00	7	8	13.3	5	1.8	1.6	8
φ4	φ3	KFG2L0403-00					2.3	2.6	
φ6	φ4	KFG2L0604-00	9	10	15.8	5.8	3.3	6	13
φ8	φ6	KFG2L0806-00	12	14	18.7	6.6	5.3	17	28
φ10	φ7.5	KFG2L1075-00					6.8	30	47
φ10	φ8	KFG2L1008-00	15	17	22.2	7.6	7.3	35	46
φ12	φ9	KFG2L1209-00					8	45	51
φ12	φ10	KFG2L1210-00	16	17	24.3	8.5	9	57	48
φ16	φ13	KFG2L1613-00	21	22	28	9.3	12	101	89

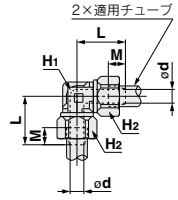

スィベルエルボ: **KFG2V**



適用チューブ サイズmm		接続 ねじ R	型式	二面幅 六角対辺						φd	A*	有効 断面積 mm ²	質量g	
外径	内径			H ₁	H ₂	H ₃	L ₁	L ₂	M					
φ4	φ2.5	1/8	KFG2V0425-01	7	8	10	16.1	5	1.8	17.4	1.4	9		
		1/4	KFG2V0425-02			14	19.9						18	
φ4	φ3	1/8	KFG2V0403-01			10	16.1		2.3	17.4	2.3	9		
		1/4	KFG2V0403-02	14	19.9	18								
φ6	φ4	1/8	KFG2V0604-01	9	10	10	17.2	16	5.8	3.3	19.6	5	12	
		1/4	KFG2V0604-02			14	21							21
φ8	φ6	1/8	KFG2V0806-01	12	14	12	20.1	18.4	6.6	5.3	24.7	14	30	
		3/8	KFG2V0806-03			17	24.7							27
φ10	φ7.5	1/4	KFG2V1075-02	15	17	14	25	21.4	7.6	6.8	30.6	25	47	
		3/8	KFG2V1075-03			17	26.4							37
		1/2	KFG2V1075-04			22	30.6							74
		1/4	KFG2V1008-02			14	25							36
φ10	φ8	3/8	KFG2V1008-03			17	26.4	21	8.5	7.3	30.6	29	46	
		1/2	KFG2V1008-04	22	30.6	73								
φ12	φ9	1/4	KFG2V1209-02	16	17	14	25	23	8.5	8	29.6	38	48	
		3/8	KFG2V1209-03			17	26.4							38
		1/2	KFG2V1209-04			22	30.6							75
		1/4	KFG2V1210-02			14	25							40
φ12	φ10	3/8	KFG2V1210-03			17	26.4	24.5	9	30.6	48	51		
		1/2	KFG2V1210-04	22	30.6	77								
φ16	φ13	3/8	KFG2V1613-03	21	22	19	29.3	26.7	9.3	12	36.3	86	75	
		1/2	KFG2V1613-04			22	33.3							96

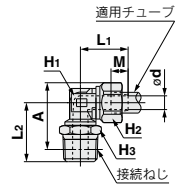

*Rねじのねじ込み後の参考寸法

- KQ2
- KQB2
- KS
- KX
- KM
- KF
- M
- H/DL
- L/L
- KC
- KK
- KX130
- DM
- KDM
- KB
- KR
- KA
- KQG2
- KQ2-G
- KG
- KFG2
- MS
- KF□
- KQ□
- KQ
- X1744
- KKA
- KP
- LQ
- MQR
- T
- IDK

KFG2 Series

適用チューブ: ミリサイズ 接続ねじ: R, Rc

外形寸法図

メスユニオン: KFG2F



適用チューブ サイズmm		接続 ねじ Rc	型式	六角対辺		L1	L2	M	ød	有効 断面積 mm ²	質量g
外径	内径			H1	H2						
ø4	ø2.5	1/4	KFG2F0425-02	17	8	25.9	16.4	5	1.8	1.6	24
ø4	ø3	1/4	KFG2F0403-02						2.3	2.6	
ø6	ø4	1/4	KFG2F0604-02	17	10	26.8	15.8	5.8	3.3	6	25
ø8	ø6	3/8	KFG2F0806-03	19	14	28.8	16.4	6.6	5.3	17	31
ø10	ø7.5	3/8	KFG2F1075-03	19	17	30	15.6	7.6	6.8	30	36
ø10	ø8	3/8	KFG2F1008-03						7.3	35	
ø12	ø9	3/8	KFG2F1209-03	19	17	31.2	15.2	8.5	8	45	36
ø12	ø10	3/8	KFG2F1210-03						9	57	
ø16	ø13	1/2	KFG2F1613-04	24	22	37.7	20.5	9.3	12	101	71

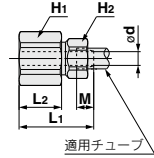

ユニオンナット: KFG2N



適用チューブ 外径mm	型式	H (六角対辺)	L	質量g
ø4	KFG2N-04	8	7.7	1.9
ø6	KFG2N-06	10	8.8	3
ø8	KFG2N-08	14	10.1	6.7
ø10	KFG2N-10	17	11.7	10.5
ø12	KFG2N-12	17	12.8	9.6
ø16	KFG2N-16	22	14	15.3

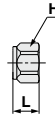

KQ2
KQB2
KS KX
KM
KF
M
H/DL L/LL
KC
KK
KK130
DM
KDM
KB
KR
KA
KQG2
KQ2-G
KG
KFG2
MS
KF <input type="checkbox"/> KQ <input type="checkbox"/>
KQ X1744
KKA
KP
LQ
MQR
T
IDK

SUS316 インサート管継手

適用チューブ: インチサイズ 接続ねじ: NPT

KFG2 Series

RoHS



適用チューブ

チューブ材質 ^{注)}	FEP, PFA, 変性PTFE, ナイロン, ソフトナイロン, ポリウレタン, ソフトポリウレタン ポリオレフィン, ソフトポリオレフィン, 帯電防止ソフトナイロン 帯電防止ポリウレタン, ハードポリウレタン, 耐摩耗ポリウレタン
チューブサイズ	ø1/8" × ø0.086", ø5/32" × 0.098", ø1/4" × ø5/32" ø5/16" × 0.236", ø3/8" × ø1/4", ø1/2" × ø3/8"

注) ソフトポリウレタンチューブ、ハードポリウレタンチューブ、帯電防止ポリウレタンチューブの場合、水は使用できません。

シリーズ	チューブ材質	チューブ外径×内径 インチ					
		ø1/8"×ø0.086" (ø3.18×ø2.18)	ø5/32"×ø0.098" (ø4×ø2.5)	ø1/4"×ø5/32" (ø6.35×ø3.95)	ø5/16"×ø0.236" (ø8×ø6)	ø3/8"×ø1/4" (ø9.53×ø6.35)	ø1/2"×ø3/8" (ø12.7×ø9.53)
TH/THI	FEP	●	●	●	●	●	●
TL/TIL	Super PFA	●	—	●	●	●	●
TLM/TILM	PFA	●	●	●	●	●	●
TD/TID	変性PTFE	●	●	●	●	●	●
T/TIA	ナイロン	●	●	—	●	—	●
TS/TISA	ソフトナイロン	●	●	—	●	—	●
TU/TIUB	ポリウレタン	—	●	—	—	●	—
TPH	ポリオレフィン	—	●	—	●	—	—
TUS	ソフトポリウレタン	—	●	—	—	—	—
TUH	ハードポリウレタン(高圧)	—	●	—	—	—	—
TPS	ソフトポリオレフィン	—	●	—	—	—	—
TAS	帯電防止ソフトナイロン	—	●	—	—	—	—
TAU	帯電防止ポリウレタン	—	●	—	—	—	—
TUZ	耐摩耗ポリウレタン	—	●	—	●	—	—

スペアパーツ

品名	チューブ 外径	品番	材質
隔壁ナット	ø1/8"	KFG201-P01	SUS316
	ø5/32"	KFG203-P01	
	ø1/4"	KFG207-P01	
	ø5/16"	KFG209-P01	
	ø3/8"	KFG211-P01	
	ø1/2"	KFG213-P01	

仕様

使用流体	空気、N ₂ 、水、蒸気、タービン油1種(ISO VG32) ^{注2) 注3)}
使用圧力範囲 ^{注1)}	—100kPa～1MPa ^{注4)}
保証耐圧力	3.0MPa
周囲温度および使用流体温度	—65～260℃(凍結なきこと) ^{注4)} [スイベルエルボおよびシール割付は—5～150℃]
使用油脂類	ノングリース仕様
ねじ部のシール	シール割なし(シール割付対応可) ^{注5)}

注1) 漏れがゼロではないので、リークテスタなど真空保持でのご使用は避けてください。

注2) 適用チューブは別途ご確認ください。

注3) 蒸気でも耐性のある特殊FKMを使用しております。

注4) チューブの使用圧力範囲と使用温度範囲を確認してください。

注5) シール割付の場合、品番の末尾にSを付けてください。

注6) ユニオンナットは同梱となります。

構造図

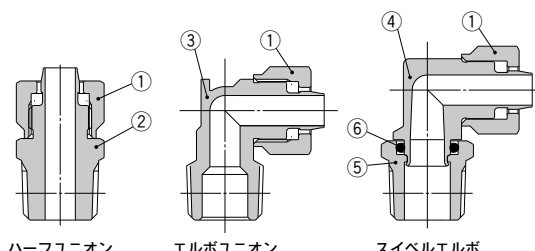

ハーフユニオン

エルボユニオン

スイベルエルボ

主要部品材質

番号	部品名	材質	備考
1	ユニオンナット	SUS316	フッ素コーティング
2	ハーフユニオンボディ	SUS316	
3	エルボユニオンボディ	SUS316	
4	スイベルエルボボディ	SUS316	
5	打込ハーフ	SUS316	フッ素コーティング
6	Oリング	特殊FKM	フッ素コーティング

外形寸法図

ハーフユニオン: **KFG2H**



適用チューブ サイズインチ		接続 ねじ NPT	型式	六角対辺		L	M	ød	A*	有効 断面積 mm ²	質量g
外径	内径			H ₁	H ₂						
ø1/8" (ø3.18)	ø0.086" (ø2.18)	1/8	KFG2H0122-N01	12	8	19.4	5	1.5	16.2	1.1	9
	ø0.086" (ø2.18)	1/4	KFG2H0122-N02	14	8	23.8			19.4		15
ø5/32" (ø4)	ø0.098" (ø2.5)	1/8	KFG2H0325-N01	12	8	19.4	5	1.8	16.2	1.6	9
	ø0.098" (ø2.5)	1/4	KFG2H0325-N02	14	8	23.8			19.4		15
ø1/4" (ø6.35)	ø5/32" (ø3.95)	1/8	KFG2H0704-N01	12	12	21.1	6	3.3	17.9	13	13
	ø5/32" (ø3.95)	1/4	KFG2H0704-N02	14	12	25.5	6	3.3	21.1	6	19
ø5/16" (ø8)	ø0.236" (ø6)	1/8	KFG2H0906-N01	14	14	23.3			20.1		18
		1/4	KFG2H0906-N02	17	14	26.7	6.6	5.3	22.3	17	25
		3/8	KFG2H0906-N03	19	14	28.3			23.6		40
ø3/8" (ø9.53)	ø1/4" (ø6.35)	1/4	KFG2H1163-N02	17	17	29.7			25.3		37
		3/8	KFG2H1163-N03	19	17	30.3	7.6	5.6	25.6	19	47
ø1/2" (ø12.7)	ø3/8" (ø9.53)	1/2	KFG2H1163-N04	22	19	33.5			27.1		70
		1/4	KFG2H1395-N02	19	19	31.5			27.1		40
		3/8	KFG2H1395-N03	19	19	31.9	8.5	8.5	27.2	40.1	78
		1/2	KFG2H1395-N04	22	19	35.1			28.7		40

※NPTねじのねじ込み後の参考寸法

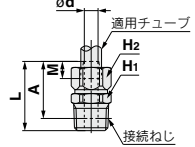

エルボユニオン: **KFG2L**



適用チューブ サイズインチ		接続 ねじ NPT	型式	二面幅		六角対辺		L ₁	L ₂	M	ød	A*	有効 断面積 mm ²	質量g
外径	内径			H ₁	H ₂	L ₁	L ₂							
ø1/8" (ø3.18)	ø0.086" (ø2.18)	1/8	KFG2L0122-N01	10	8	13.5	8	12.5	5	1.5	13.7	1.1	10	15
	ø0.086" (ø2.18)	1/4	KFG2L0122-N02	14	8	15.9	8	15.9	5	1.8	13.7	1.6	10	15
ø5/32" (ø4)	ø0.098" (ø2.5)	1/8	KFG2L0325-N01	10	8	13.5	8	12.5	5	1.8	13.7	1.6	10	15
	ø0.098" (ø2.5)	1/4	KFG2L0325-N02	14	8	15.9	8	15.9	5	1.8	13.7	1.6	10	15
ø1/4" (ø6.35)	ø5/32" (ø3.95)	1/8	KFG2L0704-N01	10	12	15.2	12	14.7	6	3.3	18.1	6	15	19
	ø5/32" (ø3.95)	1/4	KFG2L0704-N02	14	12	18.1	12	18.1	6	3.3	20.3	6	15	19
ø5/16" (ø8)	ø0.236" (ø6)	1/8	KFG2L0906-N01	12	14	17.4	14	15.8	6.6	5.3	20.3	12	20	29
		1/4	KFG2L0906-N02	17	14	19.2	14	19.2	6.6	5.3	22.5	16	28	25
		3/8	KFG2L0906-N03	19	14	22.6	14	22.6	6.6	5.3	22.5	16	28	25
ø3/8" (ø9.53)	ø1/4" (ø6.35)	1/4	KFG2L1163-N02	15	17	20.4	17	20.9	7.6	5.6	25.9	13	39	42
		3/8	KFG2L1163-N03	17	17	21.3	17	21.3	7.6	5.6	26.0	18	42	52
ø1/2" (ø12.7)	ø3/8" (ø9.53)	1/2	KFG2L1163-N04	20	19	24.5	19	24.5	7.6	5.6	27.5	18	42	52
		1/4	KFG2L1395-N02	17	19	21.9	19	21.9	8.5	8.5	27.9	30	48	48
		3/8	KFG2L1395-N03	17	19	22.3	19	22.3	8.5	8.5	28	30	48	51
		1/2	KFG2L1395-N04	20	19	25.5	19	25.5	8.5	8.5	29.5	40	61	61

※NPTねじのねじ込み後の参考寸法

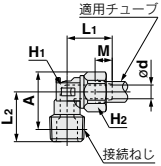

両口チーズユニオン: **KFG2T**



適用チューブ サイズインチ		接続 ねじ NPT	型式	二面幅		六角対辺		L ₁	L ₂	M	ød	A*	有効 断面積 mm ²	質量g
外径	内径			H ₁	H ₂	L ₁	L ₂							
ø1/8" (ø3.18)	ø0.086" (ø2.18)	1/8	KFG2T0122-N01	10	8	13.5	8	12.5	5	1.5	13.7	2	13	17
	ø0.086" (ø2.18)	1/4	KFG2T0122-N02	14	8	15.9	8	15.9	5	1.8	13.7	3	17	17
ø5/32" (ø4)	ø0.098" (ø2.5)	1/8	KFG2T0325-N01	10	8	13.5	8	12.5	5	1.8	13.7	3	17	17
	ø0.098" (ø2.5)	1/4	KFG2T0325-N02	14	8	15.9	8	15.9	5	1.8	13.7	3	17	17
ø1/4" (ø6.35)	ø5/32" (ø3.95)	1/8	KFG2T0704-N01	10	12	15.2	12	14.7	6	3.3	18.1	10	22	26
	ø5/32" (ø3.95)	1/4	KFG2T0704-N02	14	12	18.1	12	18.1	6	3.3	20.3	10	22	26
ø5/16" (ø8)	ø0.236" (ø6)	1/8	KFG2T0906-N01	12	14	17.4	14	15.8	6.6	5.3	20.3	16	31	31
		1/4	KFG2T0906-N02	17	14	19.2	14	19.2	6.6	5.3	22.5	25	35	35
		3/8	KFG2T0906-N03	19	14	22.6	14	22.6	6.6	5.3	22.5	25	35	38
ø3/8" (ø9.53)	ø1/4" (ø6.35)	1/4	KFG2T1163-N02	15	17	20.4	17	20.9	7.6	5.6	25.9	18	58	58
		3/8	KFG2T1163-N03	17	17	21.3	17	21.3	7.6	5.6	26.0	28	61	61
ø1/2" (ø12.7)	ø3/8" (ø9.53)	1/2	KFG2T1163-N04	20	19	24.5	19	24.5	7.6	5.6	27.5	18	58	61
		1/4	KFG2T1395-N02	17	19	21.9	19	21.9	8.5	8.5	27.9	36	70	70
		3/8	KFG2T1395-N03	17	19	22.3	19	22.3	8.5	8.5	28	36	70	74
		1/2	KFG2T1395-N04	20	19	25.5	19	25.5	8.5	8.5	29.5	54	83	83

※NPTねじのねじ込み後の参考寸法

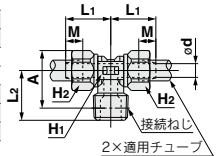

- KQ2
- KQB2
- KS
- KX
- KM
- KF
- M
- H/DL
- L/LL
- KC
- KK
- KK130
- DM
- KDM
- KB
- KR
- KA
- KQG2
- KQ2-G
- KG
- KFG2
- MS
- KF□
- KQ□
- KQ
- X1744
- KKA
- KP
- LQ
- MQR
- T
- IDK

KFG2 Series

適用チューブ: インチサイズ 接続ねじ: NPT

外形寸法図

ストレートユニオン: KFG2H



適用チューブ サイズインチ 外径 内径	型式	六角対辺		L	M	ød	有効 断面積 mm ²	質量g
		H1	H2					
ø1/8" ø0.086" (ø3.18) (ø2.18)	KFG2H0122-00	8	8	21.8	5	1.5	1.1	7
ø5/32" ø0.098" (ø4) (ø2.5)	KFG2H0325-00	8	8	21.8	5	1.8	1.6	7
ø1/4" ø5/32" (ø6.35) (ø3.95)	KFG2H0704-00	12	12	25.2	6	3.3	6	16
ø5/16" ø0.236" (ø8) (ø6)	KFG2H0906-00	14	14	28.6	6.6	5.3	17	25
ø3/8" ø1/4" (ø9.53) (ø6.35)	KFG2H1163-00	17	17	33.6	7.6	5.6	19	45
ø1/2" ø3/8" (ø12.7) (ø9.53)	KFG2H1395-00	19	19	37	8.5	8.5	51	55

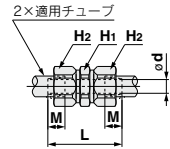

チーズ: KFG2T



適用チューブ サイズインチ 外径 内径	型式	二面幅 六角対辺		L	M	ød	有効 断面積 mm ²	質量g
		H1	H2					
ø1/8" ø0.086" (ø3.18) (ø2.18)	KFG2T0122-00	7	8	13.3	5	1.5	1.1	11
ø5/32" ø0.098" (ø4) (ø2.5)	KFG2T0325-00	7	8	13.3	5	1.8	1.6	11
ø1/4" ø5/32" (ø6.35) (ø3.95)	KFG2T0704-00	10	12	16.5	6	3.3	6	26
ø5/16" ø0.236" (ø8) (ø6)	KFG2T0906-00	12	14	18.7	6.6	5.3	17	39
ø3/8" ø1/4" (ø9.53) (ø6.35)	KFG2T1163-00	15	17	22.2	7.6	5.6	19	70
ø1/2" ø3/8" (ø12.7) (ø9.53)	KFG2T1395-00	17	19	24.8	8.5	8.5	51	87

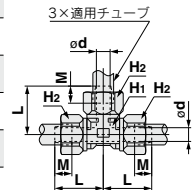

隔壁用ユニオン: KFG2E



適用チューブ サイズインチ 外径 内径	型式	六角対辺			L1	L2	M	ød	取付穴	有効 断面積 mm ²	質量g
		H1	H2	H3							
ø1/8" ø0.086" (ø3.18) (ø2.18)	KFG2E0122-00	12	8	12	32.8	29.4	5	1.5	10	1.1	16
ø5/32" ø0.098" (ø4) (ø2.5)	KFG2E0325-00	12	8	12	32.6	29	5	1.8	11	1.6	16
ø1/4" ø5/32" (ø6.35) (ø3.95)	KFG2E0704-00	17	12	17	39	34.6	6	3.3	13.5	6	39
ø5/16" ø0.236" (ø8) (ø6)	KFG2E0906-00	17	14	17	40.4	35.8	6.6	5.3	15	17	43
ø3/8" ø1/4" (ø9.53) (ø6.35)	KFG2E1163-00	22	17	22	46.8	41.4	7.6	5.6	20	19	84
ø1/2" ø3/8" (ø12.7) (ø9.53)	KFG2E1395-00	26	19	26	51.9	45.5	8.5	8.5	23	51	117

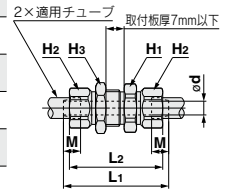

エルボ: KFG2L



適用チューブ サイズインチ 外径 内径	型式	二面幅 六角対辺		L	M	ød	有効 断面積 mm ²	質量g
		H1	H2					
ø1/8" ø0.086" (ø3.18) (ø2.18)	KFG2L0122-00	7	8	13.3	5	1.5	1.1	8
ø5/32" ø0.098" (ø4) (ø2.5)	KFG2L0325-00	7	8	13.3	5	2.3	1.6	8
ø1/4" ø5/32" (ø6.35) (ø3.95)	KFG2L0704-00	10	12	16.5	6	3.3	6	18
ø5/16" ø0.236" (ø8) (ø6)	KFG2L0906-00	12	14	18.7	6.6	5.3	17	28
ø3/8" ø1/4" (ø9.53) (ø6.35)	KFG2L1163-00	15	17	22.2	7.6	5.6	19	50
ø1/2" ø3/8" (ø12.7) (ø9.53)	KFG2L1395-00	17	19	24.8	8.5	8.5	51	62

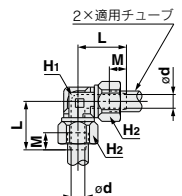

外形寸法図

スイベルエルボ: **KFG2V**



適用チューブ サイズインチ	接続 ねじ NPT	型式	二面幅			六角対辺			L1	L2	M	ød	A*	有効 断面積 mm ²	質量g
			H1	H2	H3	L1	L2	M							
ø1/8" (ø3.18)	ø0.086" (ø2.18)	1/8 KFG2V0122-N01	7	8	12	14.5	16.1	19.8	5	1.5	17.3	19.8	1	11	
	ø0.086" (ø2.18)	1/4 KFG2V0122-N02			14									19	
ø5/32" (ø4)	ø0.098" (ø2.5)	1/8 KFG2V0325-N01	7	8	12	14.5	16.1	19.8	5	1.8	17.3	19.8	1.4	11	
	ø0.098" (ø2.5)	1/4 KFG2V0325-N02			14									19	
ø1/4" (ø6.35)	ø5/32" (ø3.95)	1/8 KFG2V0704-N01	10	12	12	16.2	18.3	22	6	3.3	21.7	24.2	5	16	
	ø5/32" (ø3.95)	1/4 KFG2V0704-N02			14									25	
ø5/16" (ø8)	ø0.236" (ø6)	1/8 KFG2V0906-N01	12	14	12	18.4	19.6	23.3	6.6	5.3	24.1	26.6	14	23	
	ø0.236" (ø6)	1/4 KFG2V0906-N02			14									31	
	ø0.236" (ø6)	3/8 KFG2V0906-N03			19									45	
ø3/8" (ø9.53)	ø1/4" (ø6.35)	1/4 KFG2V1163-N02	14	14	14	24.7	24.7	29.7			29.7			38	
	ø1/4" (ø6.35)	3/8 KFG2V1163-N03	15	17	19	21.4	26.8	30.6	7.6	5.6	31.4	33.5	16	51	
		1/2 KFG2V1163-N04			22						33.5			75	
		1/4 KFG2V1395-N02			14						31.8			46	
ø1/2" (ø12.7)	ø3/8" (ø9.53)	3/8 KFG2V1395-N03	17	19	19	23	27.8	31.6	8.5	8.5	33.5	43		59	
	ø3/8" (ø9.53)	1/2 KFG2V1395-N04			22						35.6			83	

※NPTねじのねじ込み後の参考寸法

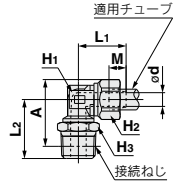

メスユニオン: **KFG2F**



適用チューブ サイズインチ	接続 ねじ NPT	型式	六角対辺		L1	L2	M	ød	有効 断面積 mm ²	質量g
			H1	H2						
ø1/8" (ø3.18)	ø0.086" (ø2.18)	1/4 KFG2F0122-N02	17	8	26.7	17.2	5	1.5	1.1	25
	ø0.086" (ø2.18)	1/4 KFG2F0325-N02								
ø5/32" (ø4)	ø0.098" (ø2.5)	1/4 KFG2F0704-N02	17	8	26.7	17.2	5	1.8	1.6	23
	ø0.098" (ø2.5)	1/4 KFG2F0704-N02	17	12	27.5	16.3	6	3.3	6	28
ø5/16" (ø8)	ø0.236" (ø6)	3/8 KFG2F0906-N03	19	14	29.4	17	6.6	5.3	17	32
	ø0.236" (ø6)	3/8 KFG2F1163-N03	19	17	30.5	16.1	7.6	5.6	19	38
ø1/2" (ø12.7)	ø3/8" (ø9.53)	3/8 KFG2F1395-N03	19	19	31.6	15.6	8.5	8.5	51	42

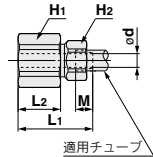

ユニオンナット: **KFG2N**



適用チューブ 外径インチ	型式	H (六角対辺)	L	質量g
ø1/8" (ø3.18)	KFG2N-01	8	7.8	1.9
ø5/32" (ø4)	KFG2N-03	8	7.7	1.9
ø1/4" (ø6.35)	KFG2N-07	12	9	4.6
ø5/16" (ø8)	KFG2N-09	14	10.1	6.7
ø3/8" (ø9.53)	KFG2N-11	17	11.7	10.7
ø1/2" (ø12.7)	KFG2N-13	19	12.8	13

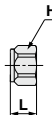

- KQ2
- KQB2
- KS
- KX
- KM
- KF
- M
- H/DL
- L/L
- KC
- KK
- KK130
- DM
- KDM
- KB
- KR
- KA
- KQG2
- KQ2-G
- KG
- KFG2
- MS
- KF□
- KQ□
- KQ
- X1744
- KKA
- KP
- LQ
- MQR
- T
- IDK



KFG2 Series 適応流体

表の見方

- ◎：全くあるいはほとんど影響がない
- ：若干の影響はあるが条件により充分使用に耐える
- △：なるべく使用しないほうが良い
- ×：大きく影響があるため、使用に適さない
- ：データがない

使用材質と流体との適合性チェックリスト

薬品名	本体	パッキン
	SUS316	特殊FKM
アクリルニトリル	◎	×
アセトアミド	○	○
アセトアルデヒド	◎	×
アセトン	◎	×
アニリン	○	◎
アミレン	◎	—
亜硫酸ガス(湿ガス)	◎	—
亜硫酸水素ナトリウム[50%]	◎	—
アリアルアルコール	◎	—
安息香酸	◎	—
アンモニア(圧縮ガス)	◎	×
イソプロピルアルコール	○	◎
イソホロン	×	—
エチルアルコール	◎	○
エチルエーテル	○	×
エチレン	◎	—
エチレングリコール	○	◎
エチレンジアミン	◎	—
エチレンジクロライド	◎	—
エピクロロヒドリン	◎	×
MTBE	—	×
塩化アリル	×	—
塩化アンモニウム	◎	—
塩化カルシウム	◎	—
塩化第2鉄[5%]	×	—
塩化ナトリウム	○	—
塩化マグネシウム	◎	—
塩酸[5%]	×	—
塩素ガス(湿ガス)	×	—
カルビトール	×	—
蟻酸[50%]	○	×
o-キシレン	△	△
p-キシレン	△	△
クエン酸	◎	—
クメン	×	—
グリセリン	◎	◎
クレゾール	◎	△

薬品名	本体	パッキン
	SUS316	特殊FKM
クロム酸[10%]	◎	—
クロロスルホン酸	○	×
クロロフルオロカーボンCFC11	—	×
クロロフルオロカーボンCFC113	—	×
クロロフルオロカーボンCFC12	○	×
クロロフルオロカーボンCFC13B1	—	×
クロロフルオロカーボンCFC14	—	◎
クロロフルオロカーボンCFC22	○	×
クロロベンゼン	×	○
クロロホルム(トリクロロメタン)	○	○
酢酸	○	×
酢酸アミル	◎	×
酢酸イソプロピル[20%]	◎	×
酢酸エチル	×	×
酢酸ブチル	×	×
酢酸メチル	◎	×
次亜塩素酸カルシウム	◎	—
次亜塩素酸ナトリウム[5%]	◎	◎
シアン化カリウム[50%]	◎	—
シアン化銅	◎	—
ジイソブチルケトン	◎	—
ジイソブチレン	—	◎
ジエタノールアミン	◎	—
ジエチルアミン	×	×
ジエチレングリコール	◎	—
四塩化炭素	◎	◎
シクロヘキサノール	×	—
シクロヘキサノン	×	×
シクロヘキサン	×	○
ジクロロエチレン	—	△
ジクロロベンゼン	—	△
ジクロロメタン(メチレンクロライド)	△	△
臭化エチレン	×	—
臭化カリウム[30%]	◎	—
重クロム酸カリウム[25%]	◎	—
碲酸	◎	—
臭素ガス	×	—

薬品名	本体	パッキン
	SUS316	特殊FKM
酒石酸	◎	—
硝酸[65%]	◎	◎
硝酸アンモニウム	◎	—
水酸化アンモニウム	—	○
水酸化カルシウム	◎	—
水酸化ナトリウム[50%]	◎	○
水酸化バリウム	◎	—
ソルベントナフサ	◎	—
炭酸(湿ガスおよび水溶液)	◎	—
テトラクロロエチレン	×	◎
テトラヒドロフラン	—	×
ドデシルベンゼン	◎	—
トリクロロエタン	△	—
トリクロロエチレン	◎	○
トリクロロ酢酸	—	—
トルエン	◎	◎
ナフサ	○	○
ナフテン酸	◎	—
乳酸	◎	—
二硫化炭素	○	◎
ピクリン酸	◎	—
ビリジン	×	×
フェノール	×	○
フタル酸ブチル	×	—
ブチルアルコール	△	—
フッ化水素酸[50%]	◎	—
フルフラール	×	×
n-プロピルアルコール	◎	—
プロピレングリコール	◎	—
プロモクロロエタン	—	×
n-ヘキサン	○	◎
n-ヘキシルアルコール	◎	—
n-ヘプタン	◎	—
ベンゼン	×	×
n-ヘンタン	×	—
硼酸	◎	—
没食子酸	◎	—

薬品名	本体	パッキン
	SUS316	特殊FKM
ホルムアルデヒド	◎	×
メタクリル酸メチル	×	×
メチルアルコール	◎	○
メチルイソブチルケトン	×	×
メチルエチルケトン	×	×
メチルセロソルブ	×	—
モノエタノールアミン	◎	—
モルフォリン	◎	—
酪酸	◎	—
硫化水素(湿ガスおよび水溶液)	◎	×
硫酸[10%]	◎	◎
硫酸アンモニウム	◎	×
硫酸水素ナトリウム[10%]	◎	—
硫酸第2鉄	○	—
硫酸ナトリウム	◎	—
燐酸[85%]	◎	—

- KQ2**
- KQB2**
- KS**
KX
- KM**
- KF**
- M**
- H/DL**
L/LL
- KC**
- KK**
- KK130**
- DM**
- KDM**
- KB**
- KR**
- KA**
- KQG2**
- KQ2-G**
- KG**
- KFG2**
- MS**
- KF□**
KQ□
- KQ**
X1744
- KKA**
- KP**
- LQ**
- MQR**
- T**
- IDK**

注1) []内数値は濃度を示します。また、濃度記載なき水溶液は飽和状態です。
 注2) 本資料は全て常温(20℃)でのデータに基づくものです。温度条件によっては著しく結果が異なる場合もありますので、注意してください。
 注3) 本資料は部品単体での耐薬品性の目安を示したものであり、製品の性能を保証するものではありません。またカタログ仕様欄に記載の使用流体以外をご使用の場合、製品保証の対象となりません。



KFG2 series / 製品個別注意事項①

ご使用前に必ずお読みください。
安全上のご注意につきましてはP.11、管継手&チューブ/共通注意事項につきましてはP.14~18をご確認ください。

選定

⚠ 注意

- ① スイベルエルボは締結後の位置決め回転により発塵する可能性がありますので、機械、装置への影響を懸念される場合は、実機による発塵量をご確認の上ご使用ください。

取付

⚠ 注意

- ① スイベルエルボは、位置決め程度の回転は可能ですが回転させながらの使用はできません。

摩耗による使用流体への金属粉の混入や、継手破損の原因となります。

- ② 接続チューブが揺動、もしくは回転するような使用はしないでください。

継手破損の原因となります。特に、スイベルエルボの場合、接続チューブからの繰返し負荷が打込ハーフ抜けの原因となることがあります。

配管方法

⚠ 注意

- ① 外周に傷のないチューブを直角に切断してください。
(チューブカッタTK-1, 2, 3, 5, 6をご使用ください。ペンチ、ニツバ、ハサミなどでのチューブ切断は避けてください。)チューブ切断面が斜めになったり、扁平したりして、継手へ接続できないことや、接続後のチューブ抜けおよび漏れの原因となります。
- ② ユニオンナットを外した状態で、ユニオンナットにチューブを挿入してください。チューブを握り、ゆっくりと押し込みボディの奥まで確実に差し込んでください。

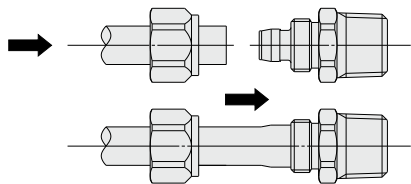

- ③ 差し込み後、ユニオンナットを手で仮締めしてください。

配管方法

⚠ 注意

- ④ ボディを工具にて固定し、適正なスパナを用いてユニオンナットをボディ端面まで締付けてください。六角面とスパナの大きさが適正でないと六角面のつぶれの原因となります。ボディを工具で固定しない場合、破損の原因となります(特に、スイベルエルボは打込ハーフ抜けの原因となります)。

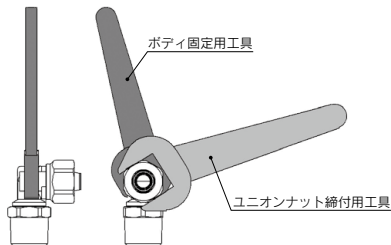

- ⑤ ボディを締付け工具にて固定し、適正なスパナを用いてユニオンナットをボディ端面まで締付けてください。六角面とスパナの大きさが適正でないと六角面のつぶれの原因となります。適正締付トルクを下表に示します。

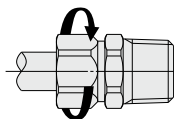

継手サイズ	適正締付トルク N・m
KFG2□01	2~3
KFG2□03	
KFG2□04	
KFG2□06	3~4
KFG2□07	
KFG2□08	5~6
KFG2□09	
KFG2□10	8~10
KFG2□11	
KFG2□12	10~12
KFG2□13	
KFG2□16	

使用環境

⚠ 警告

- ① 継手を設置する環境について、食品ゾーンでの使用は行わないでください。

- ・設置不可
食品ゾーン：食品が継手部品に直接接触し、その食品が商品として扱われる環境
- ・設置可
スプラッシュゾーン：食品が継手部品に直接接触する場合もあるが、接触した食品は商品として使用されない環境
- 非食品ゾーン：食品とは接触しない環境



KFG2 series / 製品個別注意事項②

ご使用前に必ずお読みください。
安全上のご注意につきましてはP.11、管継手&チューブ/共通注意事項につきましてはP.14~18をご確認ください。

保守点検

⚠注意

①保守前点検

製品を取外す時は、供給している電源を切り、また必ず供給圧力を止めて配管中の流体が排出されていることを確認してください。

②定期点検において、以下のことを確認し、必要に応じて交換してください。

- a) 傷、打痕、磨耗、腐食
- b) エア漏れ
- c) チューブのつぶれ、捻じれ
- d) チューブの硬化、劣化、柔らかさ
- e) ユニオンナットの緩み

③チューブや継手を繕ったり、修理して再使用しないでください。

④高温使用後は、チューブ材質の経時変化により漏れが発生する場合がありますので、漏れが発生した場合チューブを取外し、チューブの接続部分をチューブカッターでカットし再度配管してください。

チューブ寸法精度が推奨公差内であることを確認してください。
チューブがボディから取外しにくい場合は、チューブを横に曲げて外してください。

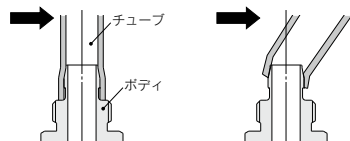

ステンレスについて

自然の世界では、一部を除いて金属は酸化物や硫化物などの鉱石として存在し、また発見されます。

このことは、金属は金属単体で存在するよりも酸化物や硫化物で存在していた方が安定であることを示しています。

したがって、金属材料は自然環境の中で化学的に酸化(金属がイオンとなり溶け出す)、言い換えると腐食することを意味します。

環境の酸化性が高くなると金属の腐食が起りやすくなるのは一般的ですが、ある種の金属は酸化性がある程度以上高くなると、腐食が起らなくなります。

このようなときその金属は不動態になったといえます。

ステンレスは表面に生成した薄い不動態皮膜によって耐腐食性を得ています。

しかし、耐腐食性があるとはいっても完璧なものではなく、この耐腐食性を改善するために多種類のステンレスが開発されています。

KQ2
KQB2
KS KX
KM
KF
M
H/DL L/LL
KC
KK
KK130
DM
KDM
KB
KR
KA
KQG2
KQ2-G
KG
KFG2
MS
KF□ KQ□
KQ X1744
KKA
KP
LQ
MQR
T
IDK